

+

WE
KNOW
ENDO.

WaveOne® Gold

En komplet løsning for
sikker og enkel endodonti

THE DENTAL
SOLUTIONS
COMPANY™

 Dentsply
Sirona

En komplet, reciprokerende løsning

WaveOne® Gold produktrækken tilbyder en omfattende helhedsløsning for en tryk og sikker endodontibehandling.

Drevet af den originale reciprokerende bevægelse

Motor

Både vinkel, acceleration og hastighed er afgørende for at sikre en optimal, reciprokerende bevægelse til WaveOne® Gold såvel som til roterende systemer.



X-Smart® Plus

Motor med valgmulighed for både reciprokerende og roterende bevægelse. 9 forudindstillede og 2 åbne programmer.



Certificeret bevægelse
til WaveOne® Gold



WaveOne® Gold



Glide Path

WaveOne® Gold Glider optimerer glide path før du skal forme med WaveOne® Gold Primary

Shaping

WaveOne® Gold shapingfiler findes i fire størrelser med tre arbejdslængder (21, 25 og 31 mm) for at kunne behandle enlang række af tilfælde

Obturation

Dedikerede WaveOne® Gold obturationsprodukter omfatter paper points, Conform Fit™ guttapercha point og GuttaCore® bærebaserede obturatorer

Dentsply Sirona
Restorative Løsninger

Lær mere om vores restorative løsninger på dentsplysirona.com

Sikker – reciprokerende bevægelse reducerer risikoen for filfraktur

WaveOne® Gold filsystem er udviklet med den seneste reciprokerende teknologi. Den reciprokerende bevægelse betyder at filen hele tiden skifter retning frem og tilbage.

- En større rotationsvinkel i skærerretningen sikrer høj effektivitet
- En mindre vinkel i den modsatte retning hjælper Waveone Gold filen i successivt at følge kanalens retning og samtidig respektere rodkanalens anatomi

Den reciprokerende bevægelse giver mindre risiko for skrueeffekt og filfraktur – Waveone Gold® øger sikkerheden.

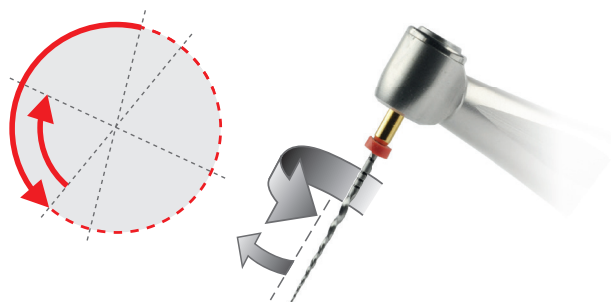

Enkelt – kun én fil pr. behandling

Hovedparten af rodkanalerne kan behandles med en enkelt WaveOne® Gold Primary fil. WaveOne® Gold familien består nu også af en glide path fil med reciprokerende bevægelse hvilket simplificerer behandlingen. Alle file har variabel taper som sikrer optimal effektivitet.

WaveOne® Gold Glider



015 0.2

WaveOne® Gold



020 0.7 Size Small



025 0.7 Size Primary



035 0.6 Size Medium



045 0.5 Size Large

ISO color coded

Procedure

- Bestem rodmål og etabler glide path
- Rens kanalen ved at lade filen arbejde op og ned 3 gange - filen skal altid være i bevægelse
- Rengør filen og skyl regelmæssigt
- Gentag indtil filen når rodmål

Hygiejnisk – altid en ny fil til hver patient

WaveOne® Gold filene er pakket i præsteriliserede blister pakker til hver enkelt patient. Filene kan ikke autoklaveres. Engangsfile i endodontien giver en række fordele:

- En ny fil til hver behandling reducerer risikoen for filfraktur
- Ingen risiko for krydskontaminering
- Optimal skæreevne



Tidsbesparende – enkel arbejdsgang

Med WaveOne® Gold er det ikke længere nødvendigt at:

- Skifte instrument under behandlingen
- Rengøre og autoklavere file
- Organisere filene i filholder eller kontrollere hvor mange gange filene har været anvendt

WaveOne® Gold system har guttapercha point med variabel taper, specielt fremstillet til at passe i rodkanaler prepareret med WaveOne® Gold

Gold technology – Forbedret fil flexibilitet

WaveOne® Gold er fremstillet af specialbehandlet nikkeltitanium som gennem varmebehandling får sin guldlignende farve samt meget fleksible egenskaber, hvilket giver:

- Øget sikkerhed da risikoen for metaltræthed og filfraktur mindskes
- Mulighed for at behandle udfordrende kanaler med kraftig kurvation
- Kortere arbejdstid

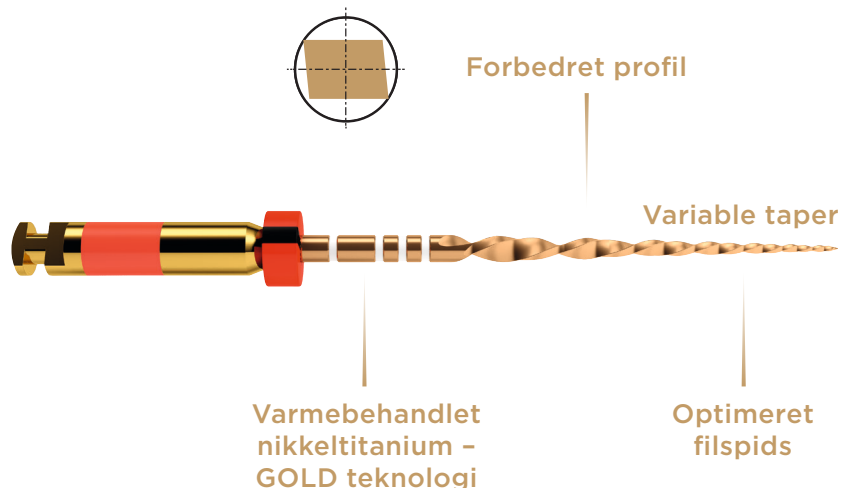

Den nye kold-obturation standard

Conform Fit™ Gutta-Percha Points

WaveOne® Gold Gutta-Percha Master Cones er latexfri og reformuleret til at matche de præcise former skabt af WaveOne® Gold shapingfilen.

- Variabel konus
- Præcist fit og nøjagtigt tilbagetræk
- Forbedret varmfordeling op til 5mm
- Del af en systemløsning

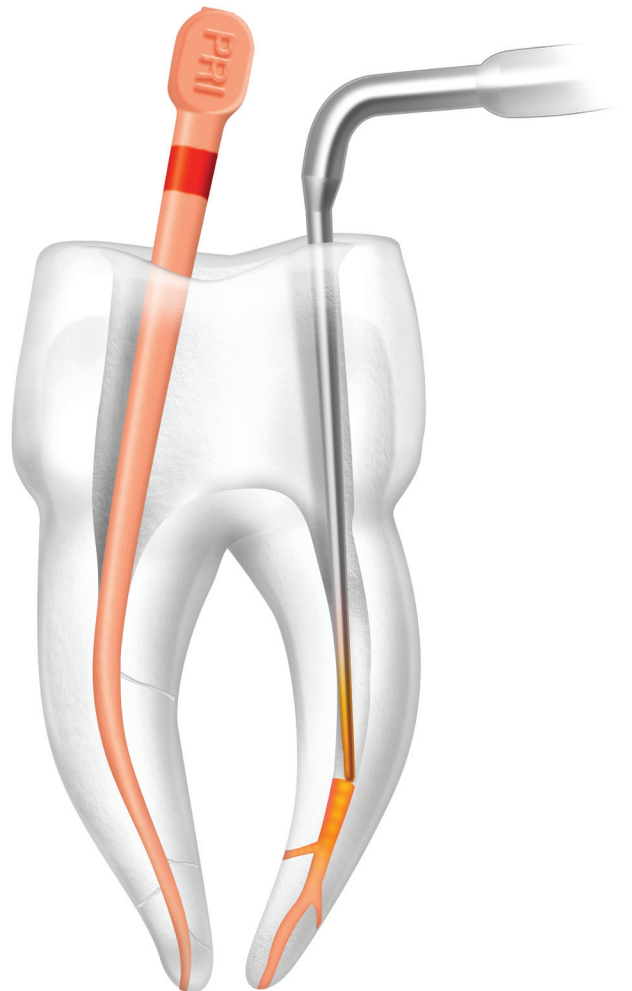

Enestående apikal pasform*

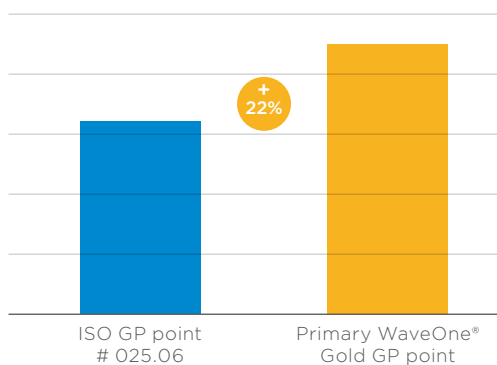

*Interne laboratorie-testresultater

Vores varm-obturationsløsninger

GuttaCore® for WaveOne® Gold

GuttaCore® obturatorer tilbyder en krydsbundet guttapercha, der sender den varme, flydende guttapercha 3-dimensionelt ud i den naturlige kanalanatomi.

- Den flydende guttapercha tillader en fuldstændig udfyldning i kanalsystemet.
- GuttaCore® når ud i sidekanalerne, hvor traditionel guttapercha ikke kan nå ud.
- Anvend sammen med ThermoPrep® 2 oven..



Paper points

- Paper points er pakket i individuelle, sterile 5-styks pakninger
- Klar til brug, del af en systemløsning til simpel identificering





En komplet løsning

WaveOne® Gold Glider – Reciprokerende glide path file

	Glider – 015, 02 variabel taper	
6 x	21 mm	B ST WIGG 621 015
6 x	25 mm	B ST WIGG 625 015
6 x	31 mm	B ST WIGG 631 015

WaveOne® Gold – Reciprokerende file

	Small – 020, 07 variabel taper	
6 x	21 mm	A 0756 221 GOS 03
6 x	25 mm	A 0756 225 GOS 03
6 x	31 mm	A 0756 231 GOS 03

	Primary – 025, 07 variabel taper	
6 x	21 mm	A 0756 221 GOP 03
6 x	25 mm	A 0756 225 GOP 03
6 x	31 mm	A 0756 231 GOP 03

	Medium – 035, 06 variabel taper	
6 x	21 mm	A 0756 221 GOM 03
6 x	25 mm	A 0756 225 GOM 03
6 x	31 mm	A 0756 231 GOM 03

	Large – 045, 05 variabel taper	
6 x	21 mm	A 0756 221 GOL 03
6 x	25 mm	A 0756 225 GOL 03
6 x	31 mm	A 0756 231 GOL 03

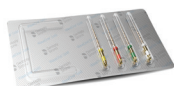

Assorterede reciprokerende file		
1 x Small/Primary/Medium/Large		
4 x	21 mm	A 0754 221 G9A 03
4 x	25 mm	A 0754 225 G9A 03
4 x	31 mm	A 0754 231 G9A 03

WaveOne® Gold Paper Points

	Boks med 180 x Sterile Paper Points	
	Small	A 175W 000 00S 03
	Primary	A 175W 000 00P 03
	Medium	A 175W 000 00M 03
	Large	A 175W 000 00L 03

WaveOne® Gold Conform Fit Gutta-Percha Points

	Boks med 60 x variabel Tapered Gutta Percha Points	
	Small	B 00W GGP F00 SML
	Primary	B 00W GGP F00 PRI
	Medium	B 00W GGP F00 MED
	Large	B 00W GGP F00 LRG
	Assortment	B 00W GGP F00 AST

Sæt og motorer



X-SMART® Plus Starter Kit	BOOXSPSWIGKIT
1 Motor med vinkelstykke	
1 pakke med 15 primary Waveone® Gold file, 25 mm	
1 pakke med 16 assortede Waveone® Gold file 25 mm	
1 blister med 3 WaveOne Gold Glider path file, 25 mm	

GuttaCore® før WaveOne® Gold



Blisterpakke 5 obturators + 1 verifiers	
Small	B NS GCWG 500 SML
Primary	B NS GCWG 500 PRI
Medium	B NS GCWG 500 MED
Large	B NS GCWG 500 LRG

En æske med 25 obturators + 5 verifiers	
Small	B NS GCWG C00 SML
Primary	B NS GCWG C00 PRI
Medium	B NS GCWG C00 MED
Large	B NS GCWG C00 LRG

ThermaPrep® 2 Oven



ThermaPrep® 2	A 0176 230 002 00
----------------------	-------------------

Gutta-Smart™ til 3D rodfyldninger med varm vertikal teknik



Gutta-Smart Starter Kit	B 00GS IQ000 KIT
--------------------------------	-------------------------

For lokale kontakter, venligst besøg:
www.dentsplysirona.com